

# VIERA

# Panasonic®

## Gebruiksaanwijzing LCD-televisie

Modelnummer. **TX-L26C10P**  
**TX-L26C10PS**  
**TX-L32C10P**  
**TX-L32C10PS**



## Inhoudsopgave

### Belangrijke informatie

- Veiligheidsmaatregelen ..... 2  
(Waarschuwing / Let op)
- Opmerkingen ..... 3
- Onderhoud ..... 3

### Quick Start-handleiding

- Accessoires / opties ..... 4
- Bedieningsonderdelen ..... 6
- Basisaansluitingen ..... 8
- Automatisch instellen ..... 10
- Werken met menufuncties ... 12

VIERA  
Link



HD  
ready

HDMI™  
HIGH-DEFINITION MULTIMEDIA INTERFACE

Lees deze instructies voordat u het toestel in gebruik neemt. Bewaar de instructies voor eventuele naslag.  
De afbeeldingen in deze handleiding zijn slechts een voorbeeld.  
Zie uw Europese Garantie als u contact wilt opnemen met uw plaatselijke Panasonic-dealer voor assistentie.

**Raadpleeg de Bedieningsinstructies op de cd-rom voor meer gedetailleerde instructies.**

**Als u de Bedieningsinstructies op de cd-rom wilt bekijken, hebt u een computer nodig met cd-romdrive plus Adobe® Reader® (bij voorkeur versie 7.0 of hoger).**

Afhankelijk van de instellingen van uw besturingssysteem of computer, kan het zijn dat de Bedieningsinstructies niet automatisch verschijnen.

Open in dat geval het PDF-bestand onder \MANUAL\PDF handmatig om de instructies weer te geven.

Nederlands



TQB0E0821B-G

# Veiligheidsmaatregelen

## Waarschuwing

### De stekker en het netsnoer

- Steek de stekker van het netsnoer volledig in het stopcontact. (Als de stekker niet goed vast zit, kan dit warmte opwekken, waardoor brand kan ontstaan.)
- Zorg voor een makkelijke toegang naar de stekker van de voedingskabel.
- Raak de stekker nooit met vochtige handen aan. (Dit kan elektrische schokken tot gevolg hebben.)
- Zorg ervoor dat het netsnoer niet beschadigd raakt. (Een beschadigd netsnoer kan brand of elektrische schokken tot gevolg hebben.)
  - Verplaats de TV niet als de stekker nog in het stopcontact zit.
  - Plaats geen zware voorwerpen op het netsnoer en houd het netsnoer uit de buurt van hete voorwerpen.
  - Draai het netsnoer niet ineen, buig het niet overmatig en rek het niet uit.
  - Trek nooit aan het snoer. Houd bij het loskoppelen van het netsnoer, niet het snoer, maar de stekker vast.
  - Gebruik geen beschadigde stekkers of stopcontacten.

Verwijder de stekker onmiddellijk uit het stopcontact als u iets opvalt dat niet normaal is.



220-240 V  
wisselstroom,  
50 Hz

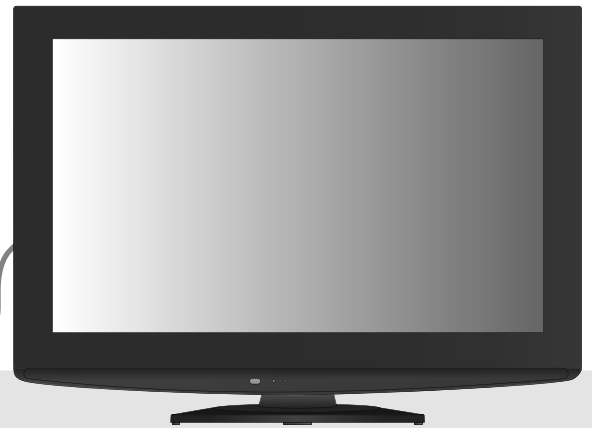

### Voedingsstroom

- Dit TV-toestel is ontworpen voor gebruik op uitsluitend op 220-240 V, 50 Hz wisselstroom.

### Verwijder de afdekpanelen niet Maak NOOIT zelf aanpassingen aan het systeem

(Hoogspanningsonderdelen kunnen ernstige elektrische schokken veroorzaken.)

- Laat het systeem controleren, aanpassen en repareren door uw Panasonic-dealer.
- De achterste afdekplaat van de TV niet afhalen, anders kunt u in contact komen met de onderdelen die onder spanning staan. Er zijn geen door de gebruiker reparerbare onderdelen aan de binnenkant.

### Niet blootstellen aan regen of hoge vochtigheid

- Om schade te vermijden die een elektrische schok of brand tot gevolg kan hebben, de TV niet aan regen of hoge vochtigheid blootstellen.
- Plaats geen voorwerpen gevuld met vloeistof, zoals vazen, op de TV of erboven. De TV mag niet blootgesteld worden aan druppelend of spuitend water.

### Stel het toestel niet bloot aan direct zonlicht of andere warmtebronnen

- Het toestel niet blootstellen aan direct zonlicht of andere warmtebronnen. Om brand te voorkomen, nooit om het even welke kaars of open vlam op of in de buurt van de TV plaatsen.

### Steek geen vreemde voorwerpen in het systeem

- Laat door de ventilatiegaten geen objecten in de TV vallen (Dit kan brand of elektrische schokken tot gevolg hebben).

### Plaats de TV niet op een schuine of instabiele ondergrond

- Als u dat wel doet, kan de TV eraf vallen of omvallen.

### Gebruik uitsluitend de speciale standards / bevestigingsmaterialen

- Gebruik van een niet door Panasonic goedgekeurde standaard of ander bevestigingsmateriaal kan instabiliteit veroorzaken, met mogelijk letsel tot gevolg. Vraag uw Panasonic-dealer om het systeem te installeren.
- Gebruik erkende staanders / hangsteunen (p. 4)

# Opmerkingen

## Let op

### Verwijder de stekker uit het stopcontact als u de TV reinigt

(Het reinigen van een apparaat waarop spanning staat, kan elektrische schokken tot gevolg hebben.)

### Wanneer de TV voor een lange tijd niet wordt gebruikt, haal de stekker uit het stopcontact. Als de TV een langere periode niet wordt gebruikt, demonteer die van de vaste muurbevestiging om vallen en verwonding te voorkomen.

- Een TV die uit is, gebruikt stroom zolang de stekker in het stopcontact zit.
- Haal de stekker uit het stopcontact vóór het aansluiten of loskoppelen van enige kabels.

### Zorg voor voldoende ruimte rondom het systeem in verband met de warmte die wordt uitgestraald

Minimale afstand

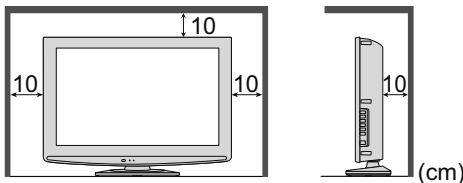

- Laat bij gebruik van het onderstel een vrije ruimte tussen de toestelbodem en de vloer.
- Ingeval van gebruik van de hangsteun, volg de montageaandwijzingen ervan op.

### Blokkeer de ventilatie-openingen aan de achterzijde niet

- Met een krant, tafelkleed, gordijn, etc. afgedekte ventilering kan oververhitting, brand of elektrische shock veroorzaken.

### Stel uw gehoor niet bloot aan een overmatig hard geluid via de hoofdtelefoon.

- De beschadiging kan onherstelbaar zijn.

### Automatische standby-functie

- Wanneer er geen signaal is ontvangen en geen handeling in de analoge TV-modus gedurende 30 minuten plaatsvindt, schakelt de TV automatisch over naar de standby modus.

### De TV zo ver mogelijk van deze typen inrichtingen plaatsen

- Elektronische apparatuur  
Plaats met name geen videoapparatuur in de buurt van het systeem. Elektromagnetische interferentie kan leiden tot vervorming van beeld en geluid.
- Apparatuur met een infraroodsensor  
Deze TV maakt ook gebruik van infraroodstralen, die van invloed kunnen zijn op de werking van andere apparatuur.

### Vervoer de TV alleen rechtop

# Onderhoud

Verwijder eerst de stekker van het netsnoer uit het stopcontact.

## Beeldscherm

Regelmatig: Wrijf met een zachte doek voorzichtig het stof van het oppervlak.

Extra vervuild: Neem het oppervlak af m.b.v. een vochtig doekje gedrenkt in schoon water of sop (1 deel reinigingsmiddel met 100 delen water). Wrijf het oppervlak vervolgens gelijkmatig droog met een zachte, droge doek.

### Let op

- Het oppervlak van het scherm is voorzien van een speciale laag die snel beschadigt. Raak het oppervlak niet aan met uw nagels of een ander hard voorwerp.
- Vermijd contact met insectensprays, oplosmiddelen, thinner of andere vluchtige stoffen, aangezien dergelijk materiaal het oppervlak kan aantasten.

## Behuizing

Regelmatig: Wrijf het oppervlak schoon met een zachte, droge doek.

Extra vervuild: Bevochtig een zachte doek met schoon water of water waaraan een kleine hoeveelheid neutraal schoonmaakmiddel is toegevoegd. Wring de doek uit en wrijf hiermee het oppervlak schoon. Wrijf tot slot het oppervlak droog met een droge doek.

### Let op

- Zorg ervoor dat er geen schoonmaakmiddel in directe aanraking komt met de TV. (Als er vloeistof in het apparaat terechtkomt, bestaat de kans op defecten.)
- Vermijd contact met insectensprays, oplosmiddelen, thinner of andere vluchtige stoffen, aangezien dergelijk materiaal de afwerklaag kan aantasten.
- Het kastje en onderstel nooit te lang in contact met rubber of PVC laten staan.

## Netsnoerstekker

Maak de netsnoerstekker regelmatig schoon met een droge doek. (Vocht en stof kunnen brand of elektrische schokken tot gevolg hebben.)

# Accessoires / opties

## Standaardaccessoires

- Afstandsbediening
  - N2QAYB000223



Controleer of alle onderstaande accessoires en items aanwezig zijn

- Batterijen voor de afstandsbediening (2)
  - R6 (UM3)

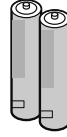

- Klem

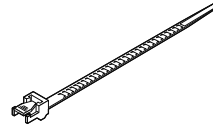

- Reinigingsdoek (TX-L26C10P TX-L32C10P)



- Gebruiksaanwijzing

- Europese Garantie

- Vloerstandaard

- Montageschroef voor sokkel (4)

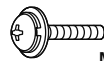

M4 x 10

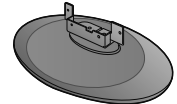

- Dit product kan gevaarlijke delen bevatten (zoals plastic zakjes), die per ongeluk door kleine kinderen ingeademd of geslikt kunnen worden. Houd deze onderdelen buiten bereik van kleine kinderen.

## Optionele accessoires

### Muurbevestigingssteun

- TY-WK3L2RW (voor 26" en 32") of TY-WK32LR2W (voor 26" alleen)

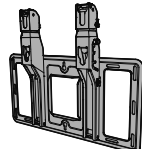
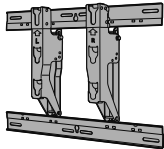

U kunt de aanbevolen muurbevestigingssteun aanschaffen bij uw Panasonic-dealer. Raadpleeg de installatie-instructies bij de steun voor meer informatie.

### Waarschuwing!

- Het gebruik van andere dan Panasonic-steunen of montage door uzelf is voor eigen risico. De garantie vervalt bij schade die het gevolg is van montage door een niet-professionele installateur.
- Laat de installatie altijd uitvoeren door een gekwalificeerde technicus. Door onjuiste installatie kan de apparatuur vallen, met letsel en schade aan het product als gevolg.
- Monteer de TV niet direct onder plafondlampen (zoals spotlights, spreidlicht of halogeen lampen) die veel warmte afgeven. Als u dat wel doet, kunnen de kunststof onderdelen van de behuizing vervormen of beschadigd raken.
- Let op bij het bevestigen van de hangers aan de wand. Voordat u gaat boren, altijd controleren of er geen elektrische kabels of leidingen in de muur lopen.

## Batterijen in de afstandsbediening plaatsen / verwijderen

1

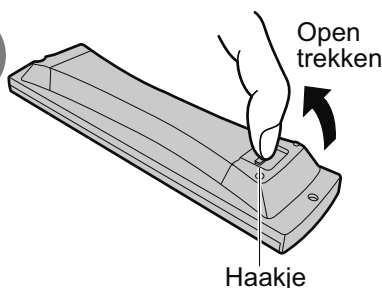

2

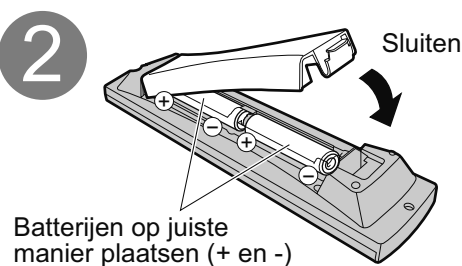

### Let op

- Bij onjuiste plaatsing kunnen batterijen gaan lekken en roesten, waardoor de afstandsbediening beschadigd kan raken.
- Gebruik geen oude en nieuwe batterijen door elkaar.
- Gebruik geen verschillende batterijtypen door elkaar, bijvoorbeeld alkaline- en mangaanbatterijen.
- Gebruik geen oplaadbare batterijen (Ni-Cd).
- Houd batterijen niet in het vuur en haal ze niet uit elkaar. Batterijen mogen niet aan bovenmatige hitte zijn blootgesteld, zoals de zon, het vuur en derg.

## De vloerstandaard bevestigen

### Waarschuwing

**De vloerstandaard niet demonteren of er wijzigingen in aanbrengen.**

- Als dit niet gebeurt, bestaat de kans dat het toestel omver valt en beschadigd wordt, hetgeen tot verwondingen kan leiden.

### Let op

**Gebruik geen andere TV's of schermen.**

- Als dit niet gebeurt, bestaat de kans dat het toestel omver valt en beschadigd wordt, hetgeen tot verwondingen kan leiden.

**De vloerstandaard niet gebruiken als deze verbogen, gebarsten of anderszins beschadigd is.**

- Als u de vloerstandaard gebruikt wanneer deze beschadigd is, kan deze verder beschadigd raken, hetgeen tot verwondingen kan leiden. Neem zo spoedig mogelijk contact op met uw Panasonic dealer.

**Zorg er voor dat bij het opstellen alle schroeven goed vastgedraaid zijn.**

- Als er tijdens de montage niet voldoende wordt opgelet of alle schroeven goed zijn vastgedraaid, bestaat de kans dat de standaard niet stevig genoeg is om de TV te dragen. Hierdoor kan het toestel omvallen en beschadigd kan raken, met mogelijk persoonlijk letsel tot gevolg.

**Zorg dat de TV niet kan omvallen.**

- Als u tegen de TV stoot of kinderen op de vloerstandaard klimmen terwijl de TV erop is bevestigd, kan de TV omvallen, met mogelijk persoonlijk letsel tot gevolg.

**Het installeren en verwijderen van de TV dient door minimaal twee personen te worden uitgevoerd.**

- Als dit niet door minimaal twee personen wordt uitgevoerd, bestaat de kans dat de TV komt te vallen, met mogelijk persoonlijk letsel tot gevolg.

### ■ Vastzetten van de televisie

Gebruik enkel de bijgeleverde montageschroeven om veilig te bevestigen.

- Zorg ervoor dat de schroeven goed zijn vastgedraaid.
- Voer de werkzaamheden uit op een vlakke ondergrond.

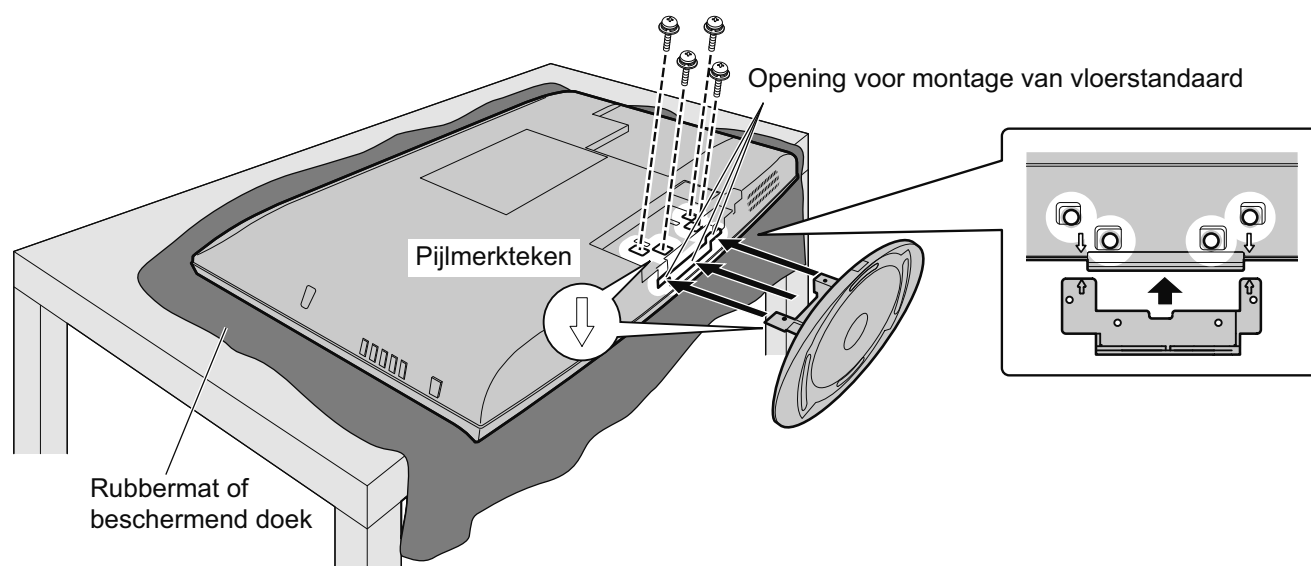

# Accessoires / opties

## De kabelbinder gebruiken

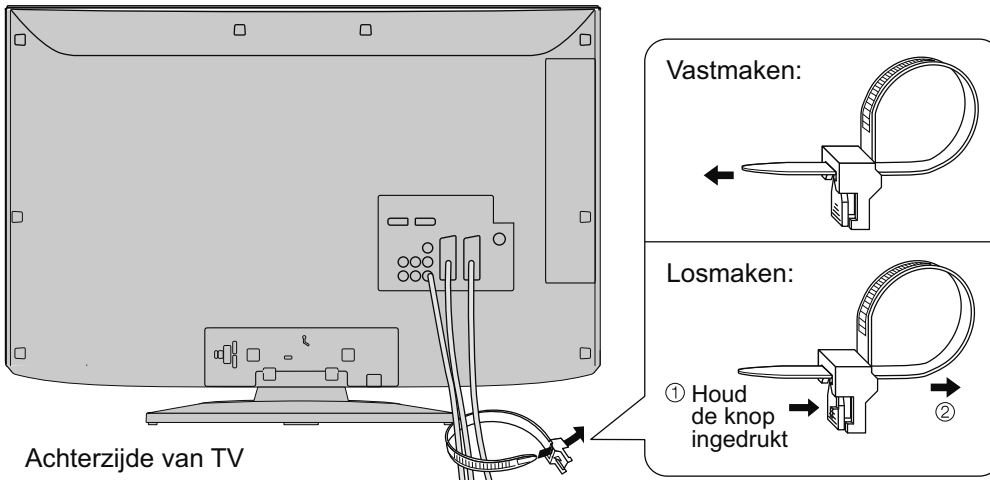

Achterzijde van TV

- Bundel de RF-kabel niet samen met het netsnoer. Dit kan leiden tot beeldvervalsing.
- Zet kabels waar nodig met klemmen vast.
- Volg bij gebruik van optionele accessoires de handleiding bij de optie voor informatie over het bevestigen van kabels.

# Bedieningsonderdelen

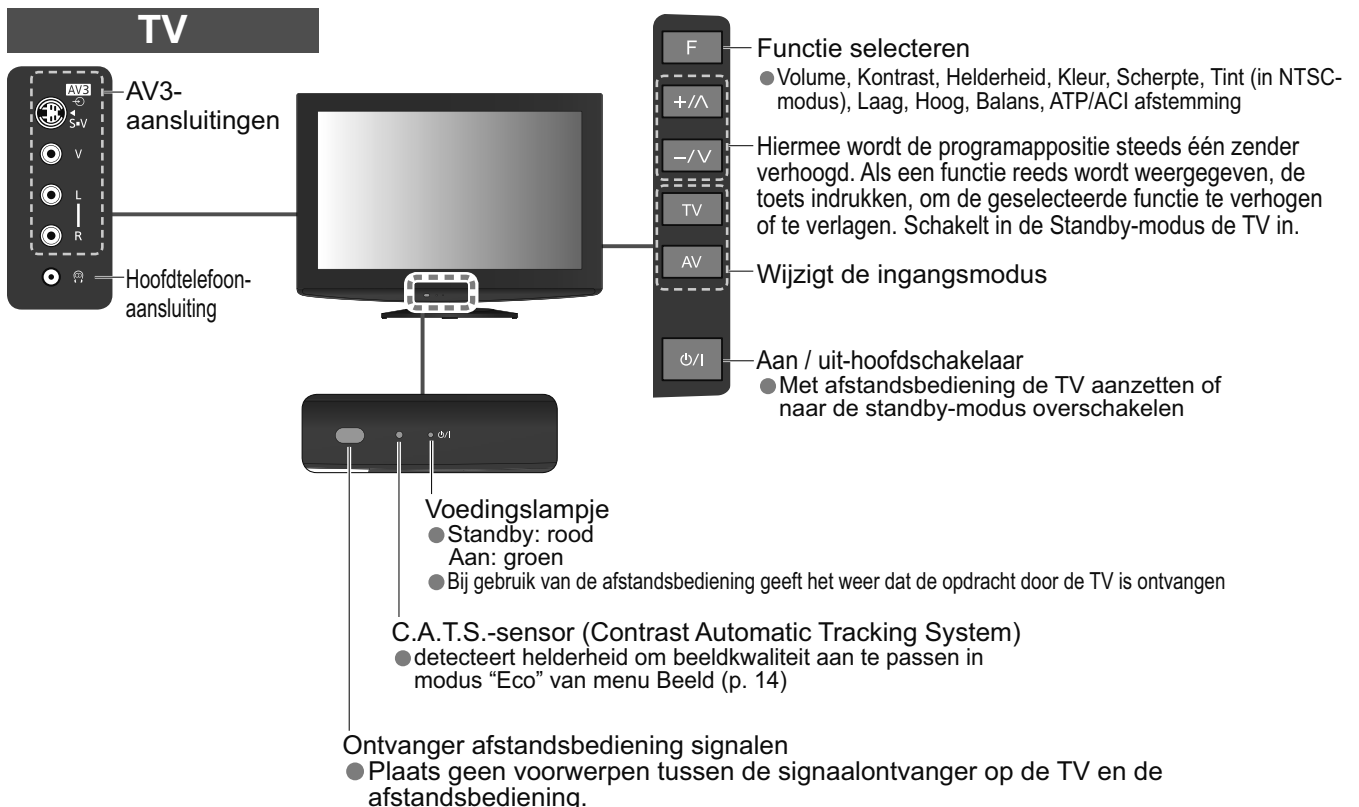

# Bedieningsonderdelen

## Afstandsbediening

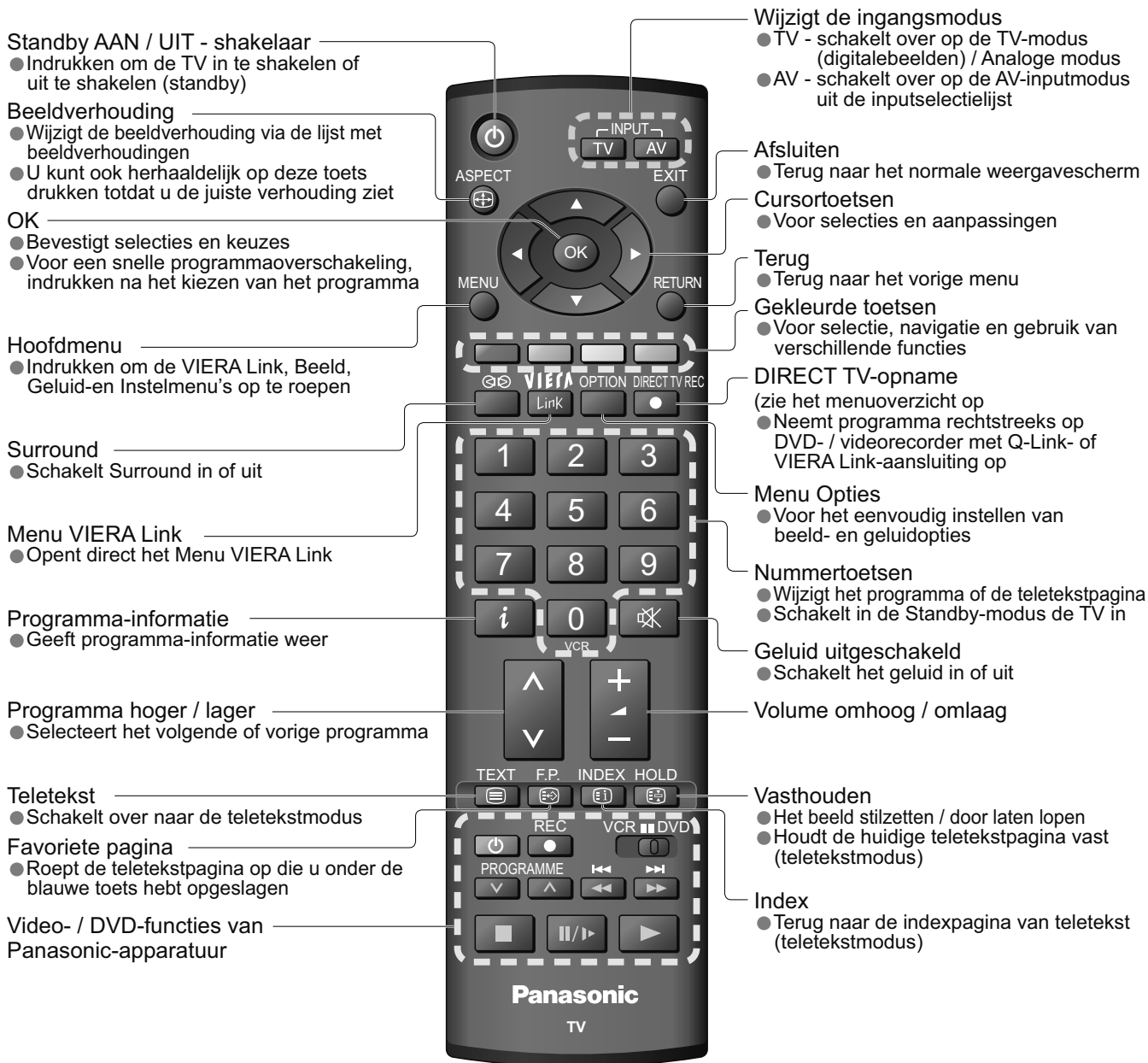

# Basisaansluitingen

De afgebeelde externe apparatuur en kabels worden niet bij de TV meegeleverd.  
Zorg ervoor dat de stekker van het apparaat niet in het stopcontact zit als u kabels aansluit of loskoppelt.

## Voorbeeld 1 Antenne aansluiten

### Alleen TV

Achterzijde van TV

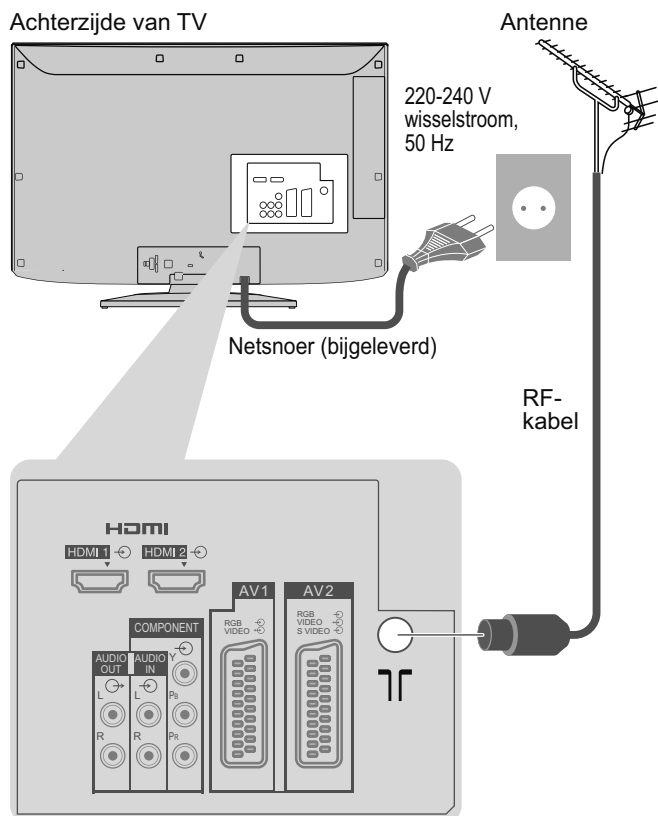

## Voorbeeld 2 DVD- / videorecorder aansluiten

### TV, DVD- of videorecorder

Achterzijde van TV

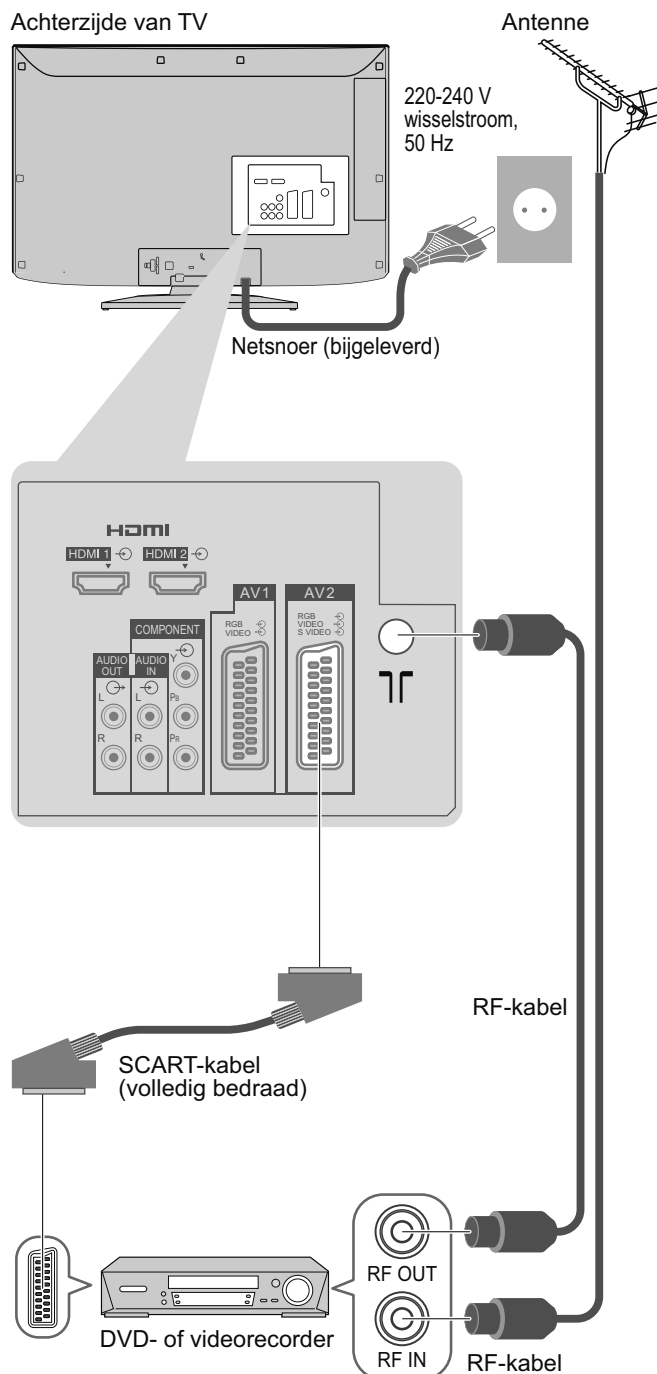

### Opmerking

- Aansluiten op AV1 / AV2 voor DVD- / videorecorder met Q-Link-ondersteuning
- Voor een HDMI-compatibel apparaat is de aansluiting op HDMI terminals (HDMI1 / HDMI2) via HDMI kabel mogelijk.
- Raadpleeg ook de handleiding bij de apparatuur.

### Voorbeeld 3

## Video- / DVD-recorder en satellietontvanger aansluiten

### TV, DVD- / videorecorder en satellietontvanger

Achterzijde van TV

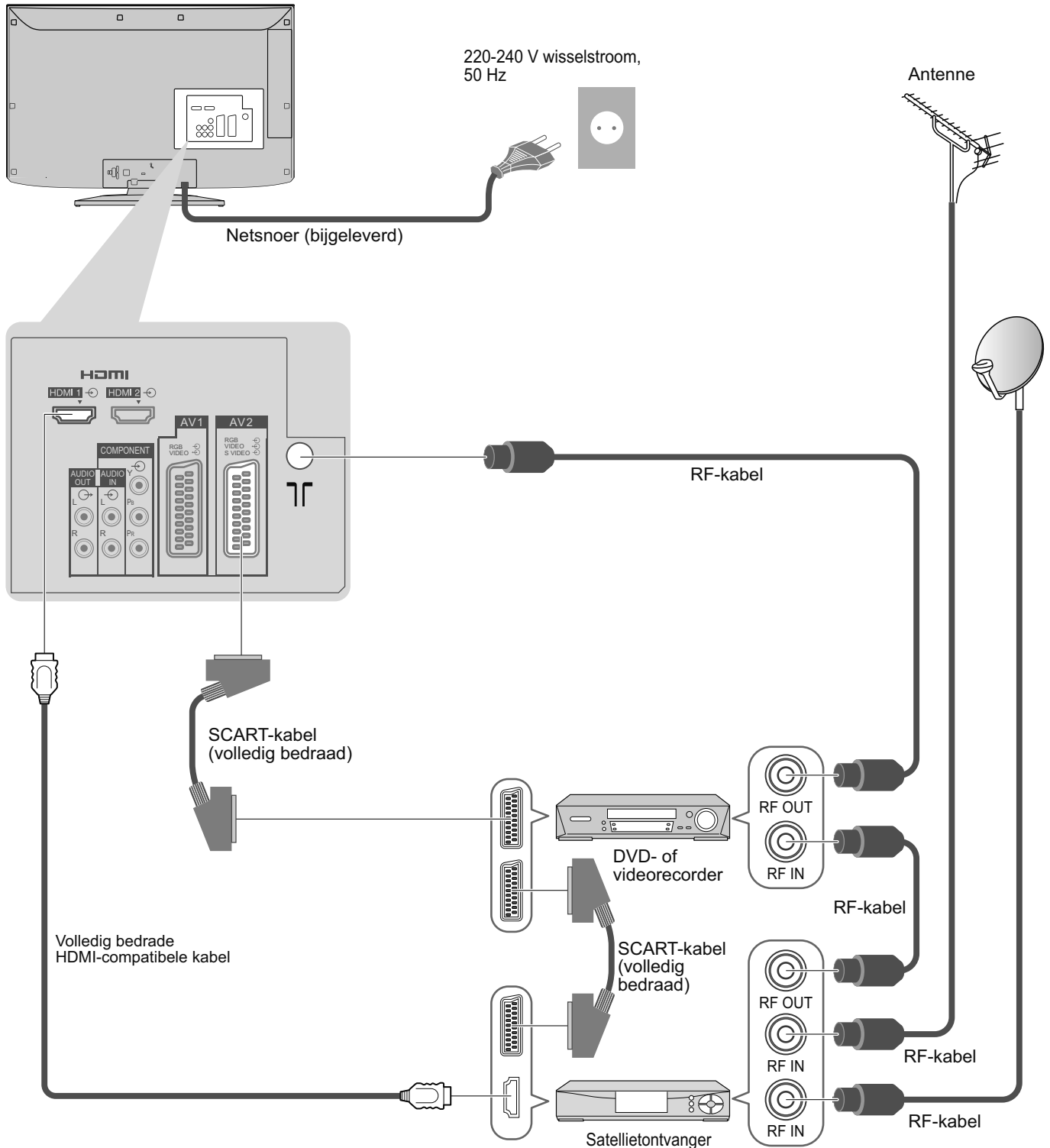

# Automatisch instellen

U kunt automatisch TV-programma's opzoeken en opslaan.  
Deze stappen zijn niet nodig als uw dealer de TV heeft ingesteld.



1

**Steek de stekker van de TV in het stopcontact en zet de TV aan**  
(Weergave na enkele seconden)



- U kunt nu met de afstandsbediening het systeem inschakelen of in de standby-stand plaatsen. (Voedingslampje: Aan)

2

**Selecteer de taal**

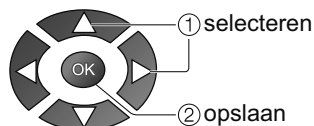

3

**Selecteer uw land**

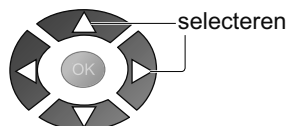
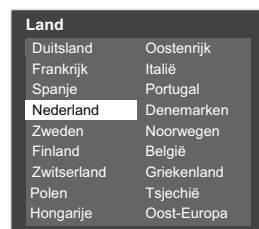

- Afhankelijk van het geselecteerde land moet u ook een regio selecteren.

4

**Start ATP (automatisch instellen)**

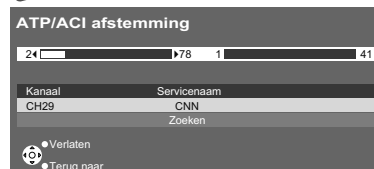

- TV-programma's worden via ATP/ACI-afstemming automatisch opgezocht en opgeslagen. De programmvolgorde wordt bepaald door het TV-signaal, de zender en de ontvangstkwaliteit.

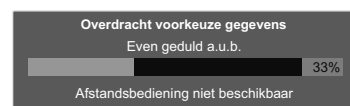

- Als er een Q-Link-, VIERA Link- of vergelijkbare recorder is aangesloten worden de programma-, taal- en land- / regio-instellingen automatisch gedownload naar de recorder.

5

**Selecteer de beeld instelling**

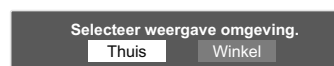

- "Winkel" en "Thuis" zijn gelijk aan de respectieve Beeld Instelling "Dynamisch" en "Normaal" van Beeld (p.14)

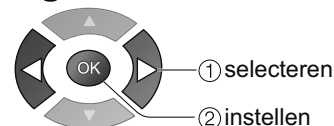

**Uw TV is automatisch ingesteld en klaar voor gebruik.**



Veel TV-functies zijn toegankelijk via de beeldschermmenu's.

### ■ De afstandsbediening gebruiken

MENU



Het hoofdmenu openen



De cursor verplaatsen / het menu selecteren



De cursor verplaatsen / niveaus aanpassen / kiezen uit een aantal opties



Het menu openen / instellingen opslaan na aanpassingen of het instellen van opties

RETURN



Terug naar het vorige menu

EXIT



Het menusysteem afsluiten en terugkeren naar het normale scherm

### ■ SCHERMINSTRUCTIES in kader

(voorbeeld: Geluid)

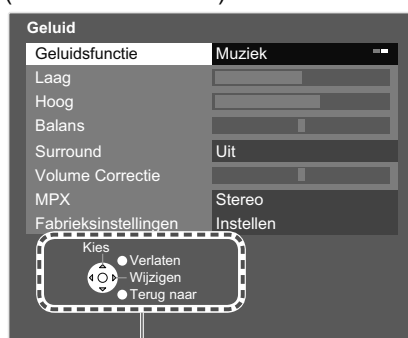

Op het scherm verschijnen  
bedieningsinstructies.

#### Opmerking

- Als het afstemmen niet lukt → "ATP/ACI afstemming" (p. 15)
- Als het downloaden niet lukt → "Download" (p. 15)
- Alle instellingen initialiseren → "Fabrieksinstellingen" (p. 15)
- Als u de TV in de standby-stand hebt uitgeschakeld, wordt de TV in de standby-stand gezet als u het apparaat inschakelt met de aan / uit-hoofdschakelaar.

# Werken met menufuncties

U kunt via de menu's instellingen opgeven voor beeld, geluid en andere functies.

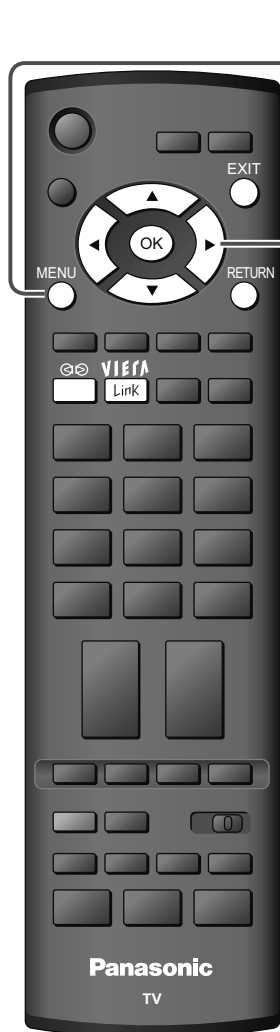

1

## Geef het menu weer

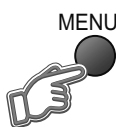

- Geeft de functies weer die u, afhankelijk van het ingangssignaal, kunt instellen

2

## Selecteer het menu



(voorbeeld: Beeld)

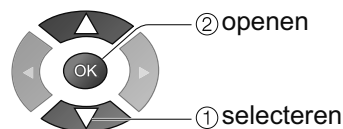

3

## Selecteer de menuoptie

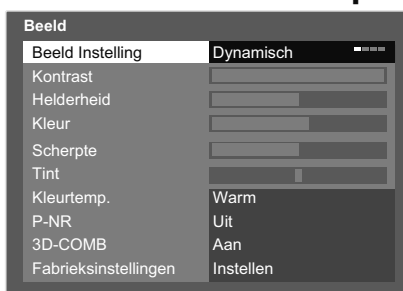

(voorbeeld: Beeld)

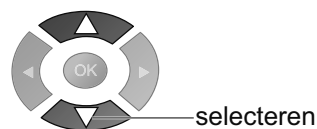

4

## Wijzig of selecteer de instelling

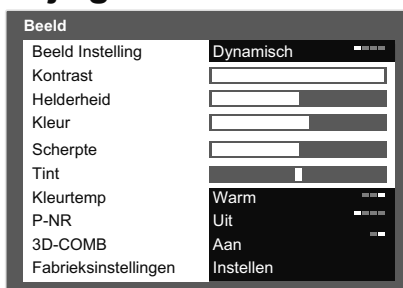

(voorbeeld: Beeld)

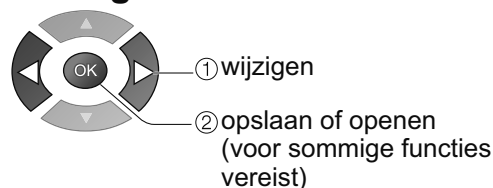

■ Op elk gewenst moment terugkeren naar TV



■ Terugkeren naar het vorige scherm



### ■ Kies een van de alternatieven

Aantal en positie van alternatieven



Gewijzigd

### ■ Pas de instelling aan met de schuifbalk



Verplaatst

### ■ Ga naar het volgende scherm



Het volgende scherm

### ■ Instellingen terugzetten

- Alleen beeldinstellingen terugzetten  
→ "Fabrieksinstellingen" in Beeld (p.14)
- Alleen geluidsinstellingen terugzetten  
→ "Fabrieksinstellingen" in Geluid (p.14)
- Alle instellingen initialiseren  
→ "Fabrieksinstellingen" in het Instellingen (p.15)

■ Overzicht

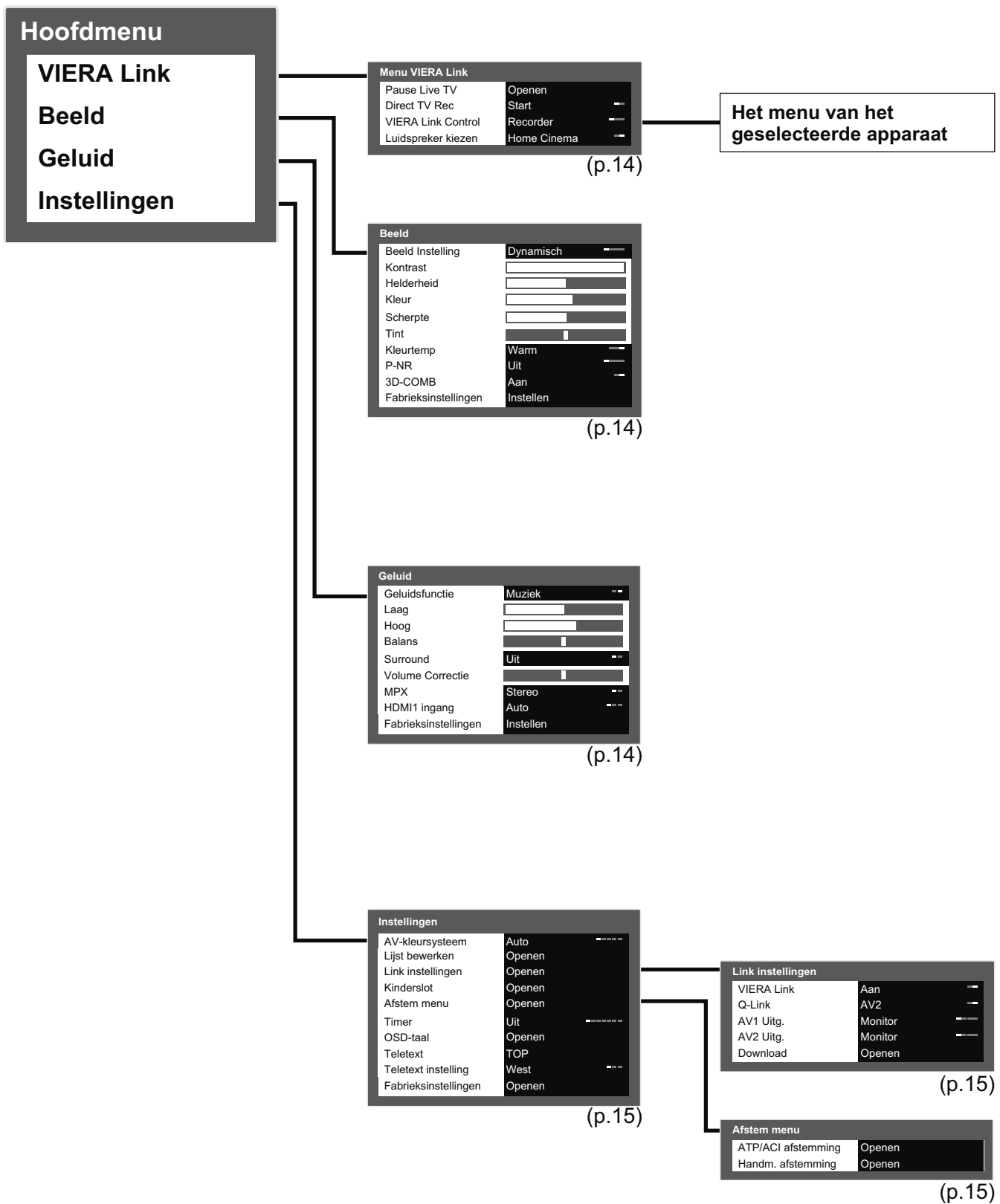

● U kunt alleen beschikbare items selecteren.

# Werken met menufuncties

## ■ Menuoverzicht

Menu	Optie	Aanpassingen / Configuraties (alternatieven)
VIERA Link	Pause Live TV	Stuurt de aangesloten apparatuur met VIERA Link-functie aan en zorgt voor verschillende handige functies voor opname, afspelen, enzovoort. ● U kunt het menu VIERA Link ook rechtstreeks openen met de VIERA Link-toets op de afstandsbediening.
	Direct TV Rec	
	VIERA Link Control	
	Luidspreker kiezen	
Beeld	Beeld Instelling	Basisbeeldmodus ( <b>Dynamisch / Normaal / Cinema / Eco</b> ) Dynamisch: Zorgt voor meer contrast en scherpte van het beeld in helverlichte kamers Normaal: Aanbevolen voor weergave in normaal verlichte kamers Cinema: Voor het bekijken van films in een donkere kamer (bioscoopbeelden) Eco: Past de beeldinstellingen automatisch aan, afhankelijk van de kamerverlichting ● Instellen voor elk ingangssignaal
	Kontrast, Helderheid, Kleur, Scherpte	Vergroot of verkleint de waarde van deze opties op basis van uw persoonlijke voorkeur
	Tint	Bij aansluiting van een NTSC-signaalbron op de TV kunt u de beeldtint aanpassen ● Alleen bij NTSC-signaalontvangst
	Kleurtemp.	Stelt u in staat de algehele kleurtoon van het beeld in te stellen ( <b>Koel / Normaal / Warm</b> )
	P-NR	Picture Noise Reduction (beeldruisvermindering) Vermindert automatisch ongewenste beeldruis en flikkeringen in de delen van een beeld met contouren ( <b>Uit / Minimum / Midden / Maximum</b> )
	3D-COMB	Soms ziet u bij het bekijken van stilstaande of langzaam bewegende beelden een kleurenpatroon. Stel in op "Aan" om scherpere en levenschere kleuren te zien ( <b>Uit / Aan</b> ) ● Alleen bij PAL- of NTSC-signaalontvangst ● Niet geldig bij RGB, S-video, Component en HDMI
	Fabrieksinstellingen	Druk op de OK-toets om terug te keren naar de standaardbeeldmodus
Geluid	Geluidsfunctie	Basisgeluidsmodus ( <b>Muziek / Spraak</b> )
	Laag	Vergroot of verkleint de uitvoer van lage, diepe tonen
	Hoog	Vergroot of verkleint de uitvoer van scherpe, hoge tonen
	Balans	Past het volume van de rechter- en linkerluidsprekers aan
	Surround	Instellingen voor surroundgeluid ( <b>Uit / Aan</b> ) Biedt meer dynamiek om verbeterde ruimtelijke effecten te simuleren ● U kunt ook schakelen met de Surround-toets op de afstandsbediening
	Volume Correctie	Past het volume van één programma of van de ingangsmodus aan
	MPX	Selecteert stereo / mono ( <b>Mono / Stereo</b> ) ● Normaal: Stereo ● Als stereosignaal niet kan worden ontvangen: Mono ● M1 / M2: Beschikbaar tijdens overdracht van monosignaal
	HDMI1 ingang	Selecteren om af te stemmen op ingangssignaal ( <b>Auto / Digitaal / Analoo</b> ) Auto: Automatische detectie van digitale of analoge geluidsbron Digitaal: HDMI-kabelaansluiting Analoo: Aansluiting via HDMI-DVI-adapterkabel ● Alleen HDMI-ingangsmodus ● De aansluitingen HDMI2 zijn alleen voor digitale signalen ● Geen instelling voor HDMI2 beschikbaar
	Fabrieksinstellingen	Druk op de OK-toets om terug te keren naar de standaardgeluidsmodus

## Menuoverzicht

Menu	Optie	Aanpassingen / Configuraties (alternatieven)	
Instellingen	AV-kleursysteem	Selecteert in de AV-modus een optioneel kleursysteem op basis van de videosignalen ( <b>Auto / PAL / SECAM / M.NTSC / NTSC</b> )	
	Lijst bewerken	Slaat ongewenste programma's over of bewerkt programma's )	
	Link instellingen	VIERA Link	Stelt het gebruik van VIERA Link-functies in ( <b>Uit / Aan</b> )
		Q-Link	Selecteert welke AV-aansluiting u wilt gebruiken voor de gegevenscommunicatie tussen deze TV en een compatibele recorder ( <b>AV1 / AV2</b> ) <ul style="list-style-type: none"> <li>● Selecteer de aansluiting waarop de recorder is aangesloten, zelfs als deze niet compatibel is met Q-Link.</li> </ul>
		AV1 / AV2 Uitg.	Kiest het signaal dat wordt verzonden van de TV naar Q-Link ( <b>TV / AV1 / AV2 / AV3 / Monitor</b> ) <ul style="list-style-type: none"> <li>● Monitor: Beeld verschijnt op scherm</li> <li>● Uitvoer van component- en HDMI-signalen niet mogelijk.</li> <li>● NICAM is niet beschikbaar terwijl HDMI wordt gevolgd.</li> </ul>
		Download	Downloadt programma-, taal- en land- / regio-instellingen naar een Q-Link- of VIERA Link-apparaat dat op de TV is aangesloten
	Kinderslot	Blokkeert de toegang tot een programma / AV-ingang.	
	Afstem menu	ATP/ACI afstemming	Stelt automatisch de programma's in de regio in
		Handmatige afstemming	Zorgt voor handmatige instelling van de programma's
	Timer	Stelt de tijd in waarop het systeem automatisch wordt uitgeschakeld ( <b>Uit / 15 / 30 / 45 / 60 / 75 / 90 minuten</b> )	
	OSD-taal	Wijzigt de taal van de beeldschermmenu's	
	Teletext	Teletekst-modus ( <b>TOP (FLOF) / List</b> )	
	Teletekst instelling	Selecteert de taal voor teletekst ( <b>West / Oost1 / Oost2</b> ) <ul style="list-style-type: none"> <li>● West: Engels, Frans, Duits, Grieks, Italiaans, Spaans, Zweeds, Turks, enzovoort</li> <li>● Oost1: Tsjechisch, Engels, Ests, Lets, Roemeens, Russisch, Oekraïens, enzovoort</li> <li>● Oost2: Tsjechisch, Hongaars, Lets, Pools, Roemeens, enzovoort</li> </ul>	
Fabrieksinstellingen	Zet alle standaardinstellingen terug, bijvoorbeeld voor een verhuizing		

## Informatie voor gebruikers betreffende het verzamelen en verwijderen van oude uitrustingen en lege batterijen



Deze symbolen op de producten, verpakkingen, en/of begeleidende documenten betekenen dat gebruikte elektrische en elektronische producten en batterijen niet met het algemene huishoudelijke afval gemengd mogen worden.

Voor een correcte behandeling, recuperatie en recyclage van oude producten en lege batterijen moeten zij naar de bevoegde verzamelpunten gebracht worden in overeenstemming met uw nationale wetgeving en de Richtlijnen 2002/96/EC en 2006/66/EC.



Door deze producten en batterijen correct te verwijderen draagt u uw steentje bij tot het beschermen van waardevolle middelen en tot de preventie van potentiële negatieve effecten op de gezondheid van de mens en op het milieu die anders door een onvakkundige afvalverwerking zouden kunnen ontstaan.

Voor meer informatie over het verzamelen en recyclen van oude producten en batterijen, gelieve contact op te nemen met uw plaatselijke gemeente, uw afvalverwijderingsdiensten of de winkel waar u de goederen gekocht hebt.



Voor een niet-correcte verwijdering van dit afval kunnen boetes opgelegd worden in overeenstemming met de nationale wetgeving.

### Voor zakengebruikers in de Europese Unie

Indien u elektrische en elektronische uitrusting wilt verwijderen, neem dan contact op met uw dealer voor meer informatie.



### [Informatie over de verwijdering in andere landen buiten de Europese Unie]

Deze symbolen zijn enkel geldig in de Europese Unie. Indien u wenst deze producten te verwijderen, neem dan contact op met uw plaatselijke autoriteiten of dealer, en vraag informatie over de correcte wijze om deze producten te verwijderen.

### Opmerking over het batterijsymbool (beneden twee voorbeelden):

Dit symbool kan gebruikt worden in verbinding met een chemisch symbool. In dat geval wordt de eis, vastgelegd door de Richtlijn voor de betrokken chemische producten vervuld.

Cd

		TX-L26C10P, TX-L26C10PS	TX-L32C10P, TX-L32C10PS
<b>Stroomvoorziening</b>		AC 220-240 V, 50 Hz	
<b>Stroomverbruik</b>	<b>Gemiddeld verbruik</b>	64 W	112 W
	<b>Standby-toestand</b>	0,9 W	0,9 W

- Deze apparatuur voldoet aan de hieronder aangegeven EMC normen.  
EN55013, EN61000-3-2, EN61000-3-3, EN55020, EN55022, EN55024.

## In te vullen door de eigenaar

Het modelnummer en serienummer van dit produkt kunt u vinden op de achterkap. U dient dit serienummer te noteren in de hieronder bestemde ruimte en dit boekje plus uw bewijs van aankoop te bewaren als een permanent bewijs van uw aankoop als hulp bij identificatie in het geval van diefstal of verlies, alsmede bij aanspraak op de garantie/service verlenen.

Modelnummer \_\_\_\_\_

Serienummerop \_\_\_\_\_

## Panasonic Corporation

Web Site : <http://www.panasonic-europe.com>

© Panasonic Corporation 2009